

EVAC

Supreme

**SORTIE DE VENTILATION ISOLÉE
POUR TOITURE PLATE ET INCLINÉE**

EVAC SUPREME
POUR TOITS PLATS

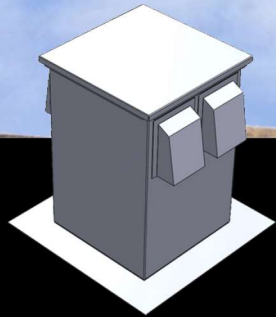

**EVAC SUPREME
P-SERIES**
POUR TOITS EN PENTE

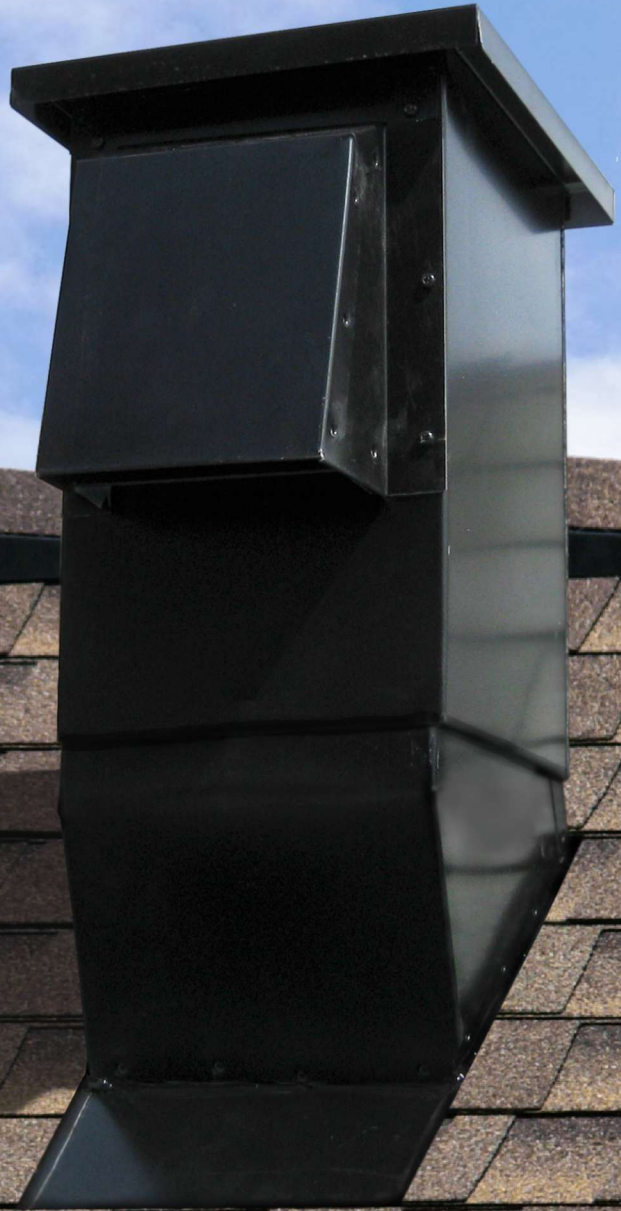
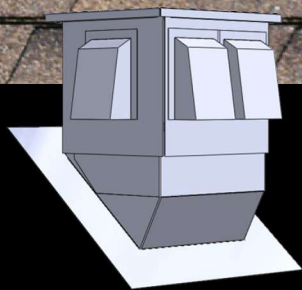

EN INSTANCE
DE BREVET

**DESIGN PENSÉ.
EFFICACITÉ PROUVÉE.**

**GRIZZLY
ASE**
INC.

EVAC

Supreme



EVAC 4

EVAC Supreme est la solution aux problèmes d'évacuation d'air des conduits de ventilation, tels les sorties de sècheuses, les ventilateurs de salles de bain ou encore les hottes de cuisine, et ce, directement au travers du toit.

L'entretien d'un conduit de ventilation peut représenter beaucoup de travail. Le **couvre-cle amovible** de L'EVAC Supreme permet facilement un entretien de routine, tel le retrait de la charpie et réduit donc les risques d'incendies.

AVEC UN **EVAC** Supreme :

L'air chaud est évacué à distance de la surface du toit, réduisant les risques de formation de glace, causée par la fonte de la neige sous l'action de l'air chaud durant l'hiver et réduisant par le fait même les risques d'infiltration d'eau. De plus, le EVAC Supreme répond au problème d'air chaud entrant dans le grenier, rencontré avec les événements d'évacuation d'air installés sur les murs.

LA SOLUTION

AVEC UNE SORTIE MURALE:

Une bouche d'air chaud à proximité du soffite peut endommager la toiture. En effet, lorsqu'évacuée à l'extérieur à proximité du soffite, l'humidité monte et se condense dans le grenier, causant de graves dommages au toit, au système d'isolation et à la structure en général.

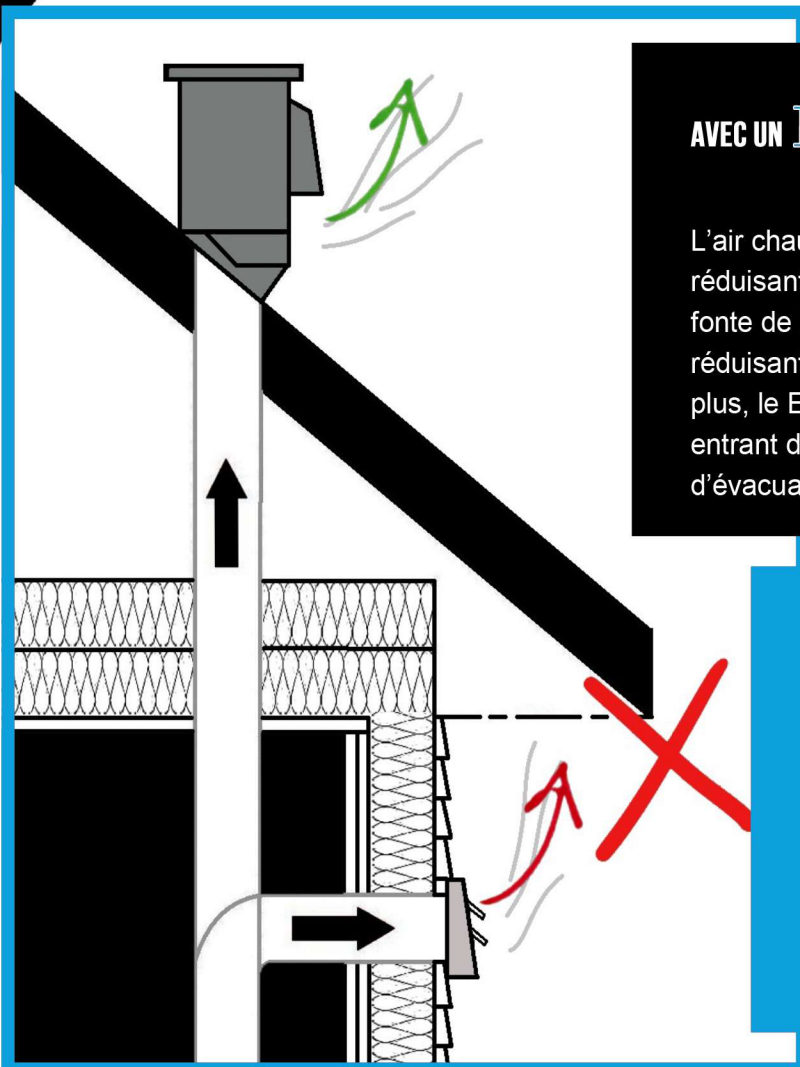

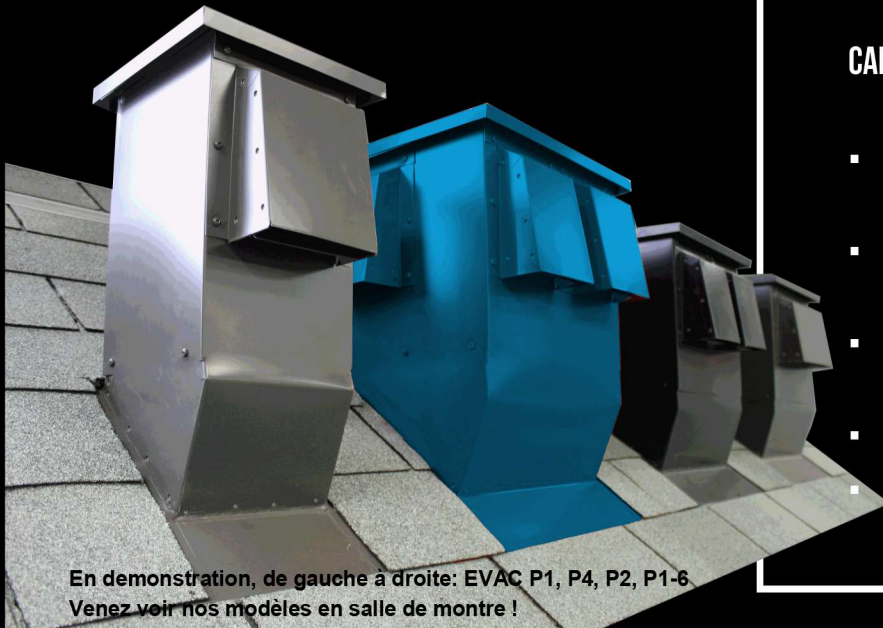

En démonstration, de gauche à droite: EVAC P1, P4, P2, P1-6
Venez voir nos modèles en salle de montre !

CARACTÉRISTIQUES DU **EVAC** Supreme

- Le **couvre-cle** amovible permet un entretien facile
- La sortie d'évacuation **en hauteur** empêche la formation de glace sur le toit
- **P-series**: S'adapte aux pentes d'angles 2/12 à 16/12
- Unité **isolée**
- **Tout le matériel est fourni** pour l'installation

EVAC SUPREME POUR TOITS PLATS

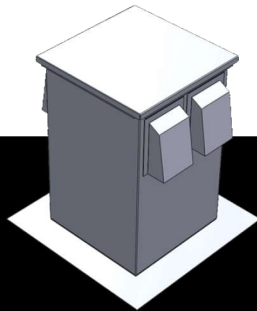

EVAC SUPREME P-SERIES POUR TOITS EN PENTE

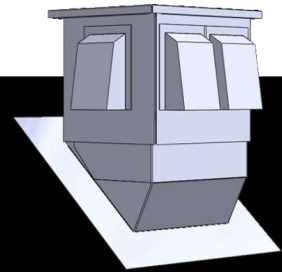

MODÈLES EVAC SUPREME

SPÉCIFICATIONS

EVAC 1	1 sortie de 4 po.
EVAC 2	2 sorties de 4 po.
EVAC 4	4 sorties de 4 po.
EVAC 1-6	1 sortie de 6 po.
EVAC 2-6	2 sorties de 6 po.

MODÈLES EVAC SUPREME P-SERIES

SPÉCIFICATIONS

EVAC P1	1 sortie de 4 po.
EVAC P2	2 sorties de 4 po.
EVAC P4	4 sorties de 4 po.
EVAC P1-6	1 sortie de 6 po.
EVAC P1-10	1 sortie de 10 po.

COULEURS DISPONIBLES

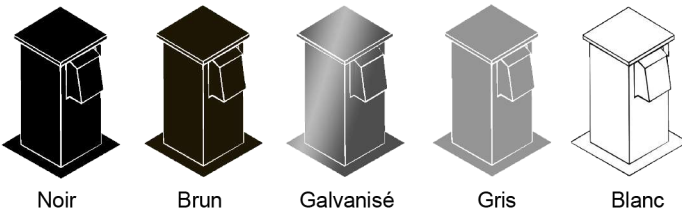

Noir

Brun

Galvanisé

Gris

Blanc

COULEURS DISPONIBLES

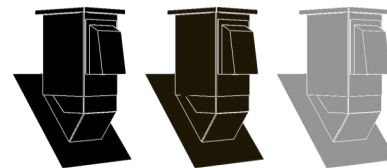

Noir

Brun

Gris

Couleurs et fabrication personnalisées sur demande.



For more information:

T 514 325.1260 | 1 888 325.9953
F 514 325.9952

orders@grizzlyase.com

GrizzlyASE inc.

8650 Rue du Creusot
Saint-Léonard, (Qc) H1P 2A7

www.grizzlyase.com



Pour compléter vos travaux

VENTILATION SUR MESURE

Tous les modèles sont disponibles pour toutes pentes et dans toutes les couleurs.

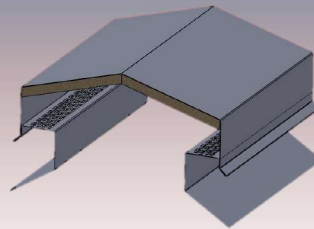
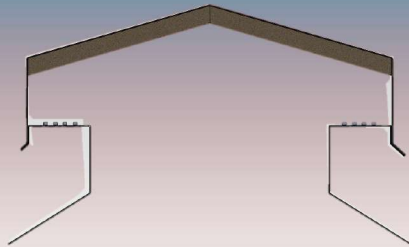

VENTILATEUR DE FAÎTE

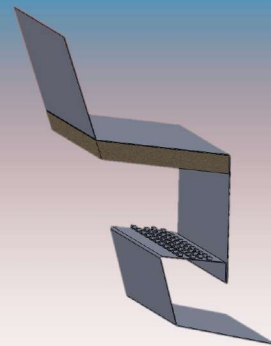
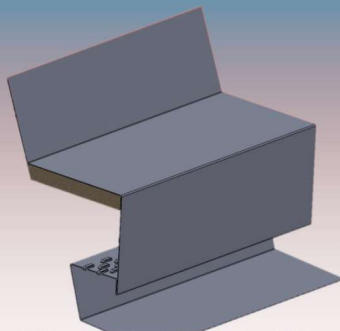
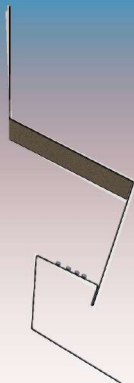

VENTILATEUR TOIT À MUR

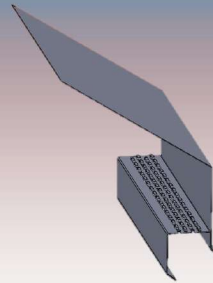
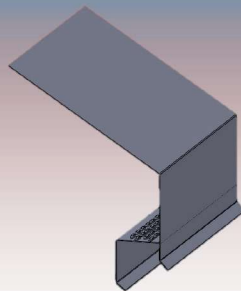
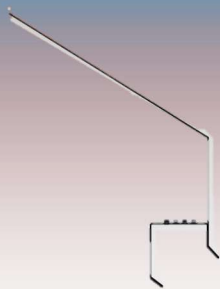

VENTILATEUR DE MANSARDE



For more information:

T 514 325.1260 | 1 888 325.9953
F 514 325.9952

orders@grizzlyase.com

GrizzlyASE inc.
8650 Rue du Creusot
Saint-Léonard, (Qc) H1P 2A7

www.grizzlyase.com

